



QUANDO LE SITUAZIONI  
SONO DI PESO  
NOI LE  
SOLLEVIAMO

↑↓ atmec

SISTEMI DI SOLLEVAMENTO

**CATALOGO**  
**MONTACARICHI**

# MONTACARICHI A SPINTA DIRETTA SINGOLO MONTANTE SINGOLO ACCESSO

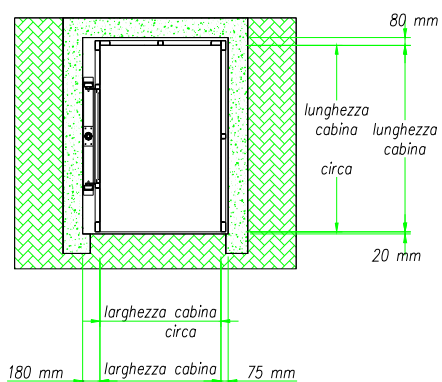
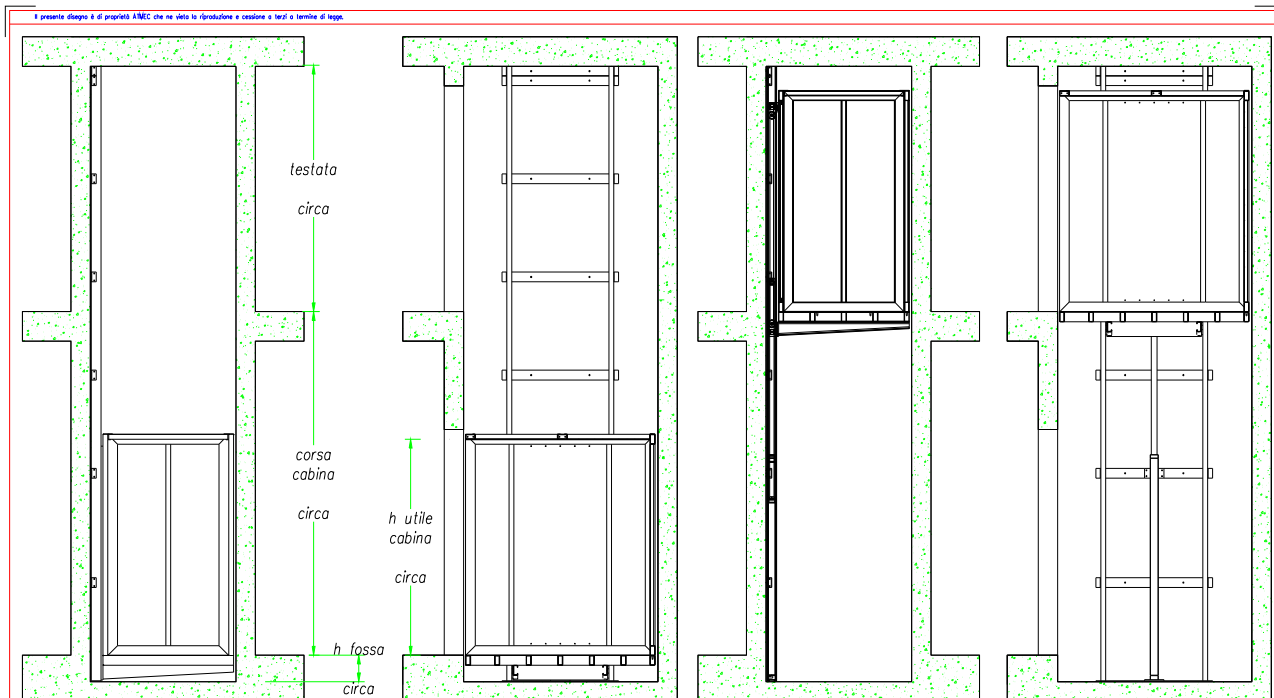

portata utile Kg.

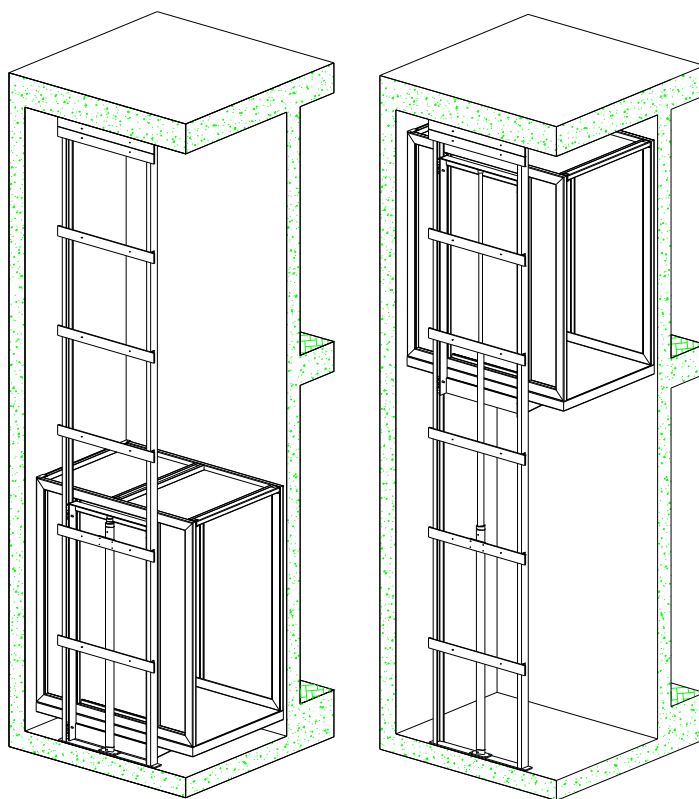

Cantiere di:		Applicazione:				
Via:		Accessori:				
Cliente:		Agente/Tecnico:				
Contatti:		Note:				
 70123 BARI - ITALY Zona artigianale ASI Lotto 79 Tel.: +39 080 5367230 Fax: +39 080 5368740	Disegnato da DISEGNATORE	Approvato da APPROVATO_DA	Note NOTE	rimb. gener. CIM_GEN	Finitura FINITURA	Scala SCALA
	Titolo Montacarichi a spinta diretta singolo montante singolo accesso			Commitente/Commissa XXXXXXX		TOLL - GEN TOLL - GEN
Progettato da PROGETTATO_DA	Nome file NOMEFILE	Resp. Commessa RESP_COMMESSA	Data DATA	N° Disegno NR_DIS.	Edizione/Mod EDIZIONE	Foglio/Tav. FOGLIO

# MONTACARICHI A SPINTA DIRETTA SINGOLO MONTANTE ACCESSO OPPOSTO

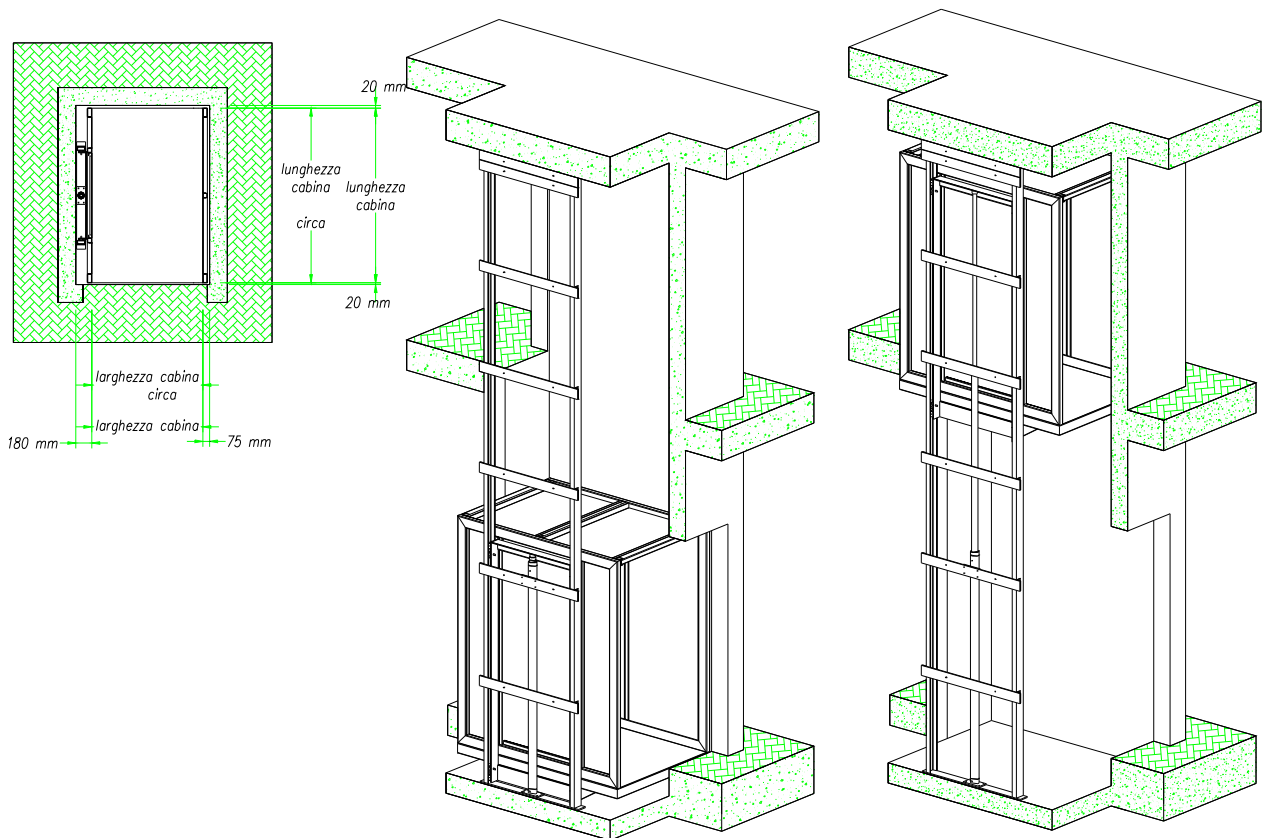
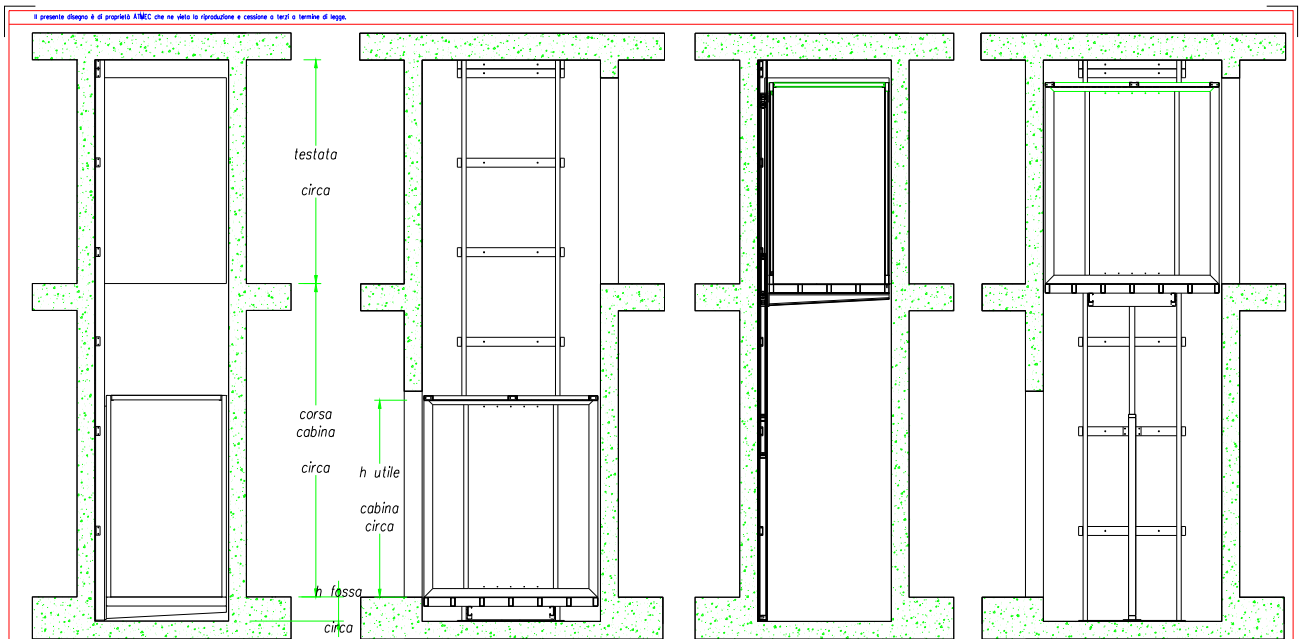

Cantiere di:		Applicazione:				
Via:		Accessori:				
Cliente:		Agente/Tecnico:				
Contatti:		Note:				
 70123 BARI - ITALY Zona artigianale ASI Lotto 79 Tel.: +39 080 5367230 Fax: +39 080 5368740	Disegnato da DISEGNATORE	Approvato da APPROVATO_DA	Note NOTE	cmal gener CIM_GEN	Finitura FINITURA	Scala SCALA
	Titolo Montacarichi a spinta diretto singolo montante accessi opposti		Committente/Connessa XXXXXXX	TOLL.-GEN. TOLL.-GEN.	TRATTAMENTO TRATTAMENTO	
Progettato da PROGETTATO_DA	Nome file NOMEFILE	Resp. Commessa RESP_COMMESSA	Data DATA	Nr. Disegno NR_DIS.	Edizione/Mod EDIZIONE	Foglio/Tav. FOGLIO



# MONTACARICHI A SPINTA DIRETTA

## SINGOLO MONTANTE ACCESSO ADIACENTE

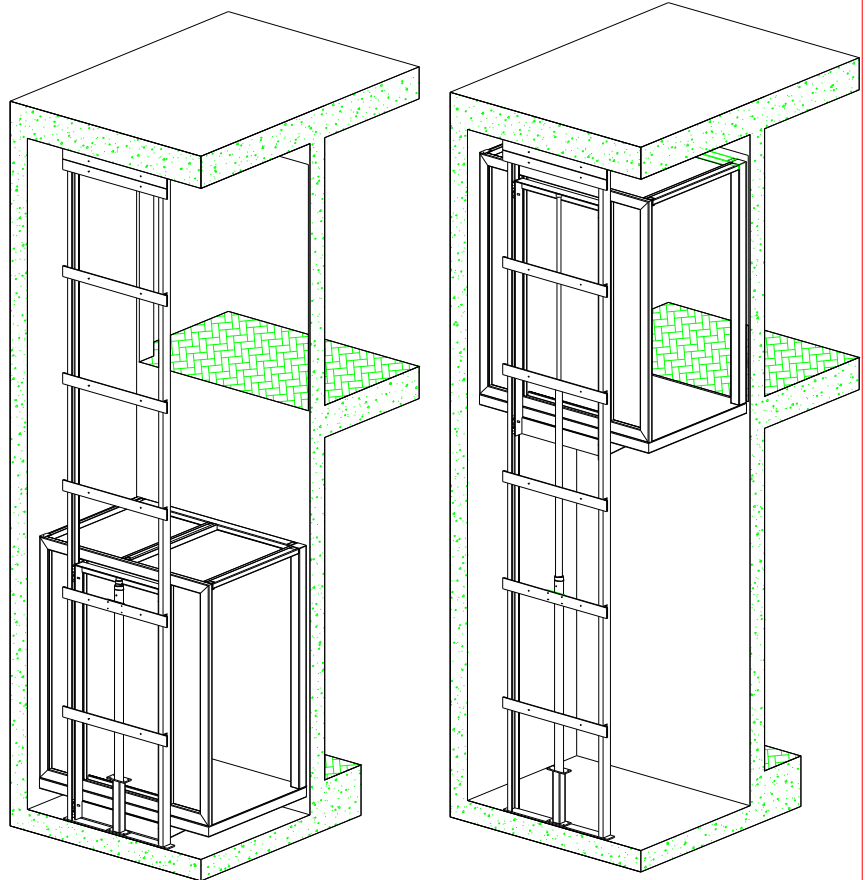
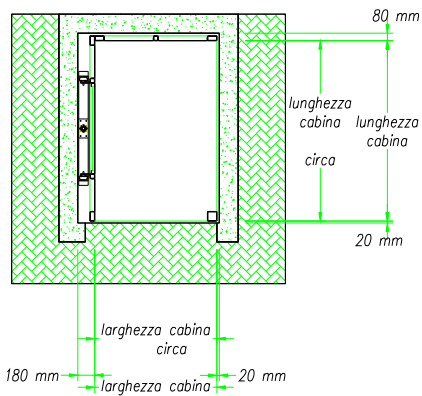
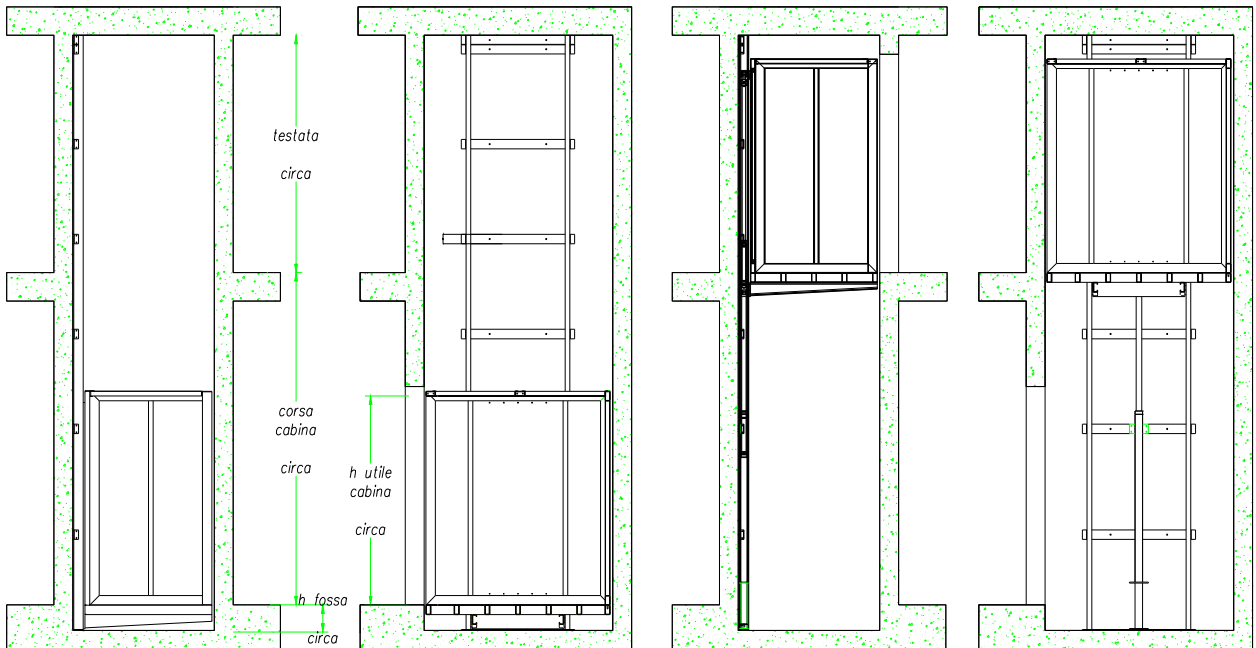
Il presente disegno è di proprietà ATMEC che ne vieta la riproduzione e cessione a terzi in termine di copia.



portata utile Kg.

Cantiere di:		Applicazione:					
Via:		Accessori:					
Cliente:		Agente/Tecnico:					
Contatti:		Note:					
 70123 BARI - ITALY Zona artigianale ASI Lotto 79 Tel.: +39 080 5367230 Fax: +39 080 5368740	Disegnato da	Approvato da	Note	cmal gener	Finitura	Scala	
	DISEGNATORE	APPROVATO_DA	NOTE	CIM_GEN	FINITURA	SCALA	
Titolo			Commitente/Connessa	 TOLL. - GEN. TRATTAMENTO TOLL. - GEN. TRATTAMENTO			
Montacarichi a spinto diretto singolo montante accessi adiacenti			XXXXXXXX				
Progettato da	Nome file	Resp. Commessa	Data	Nr. Disegno	Edizione/Mod	Foglio/Tav.	
PROGETTATO_DA	NOMEFILE	RESP._COMMESSA	DATA	NR._DIS.	EDIZIONE	FOGLIO	

# MONTACARICHI A SPINTA DIRETTA

## DOPPIO MONTANTE ACCESSO SINGOLO

Il presente disegno è di proprietà ANEC che ne vieta la riproduzione e cessione a terzi o termine di legge.

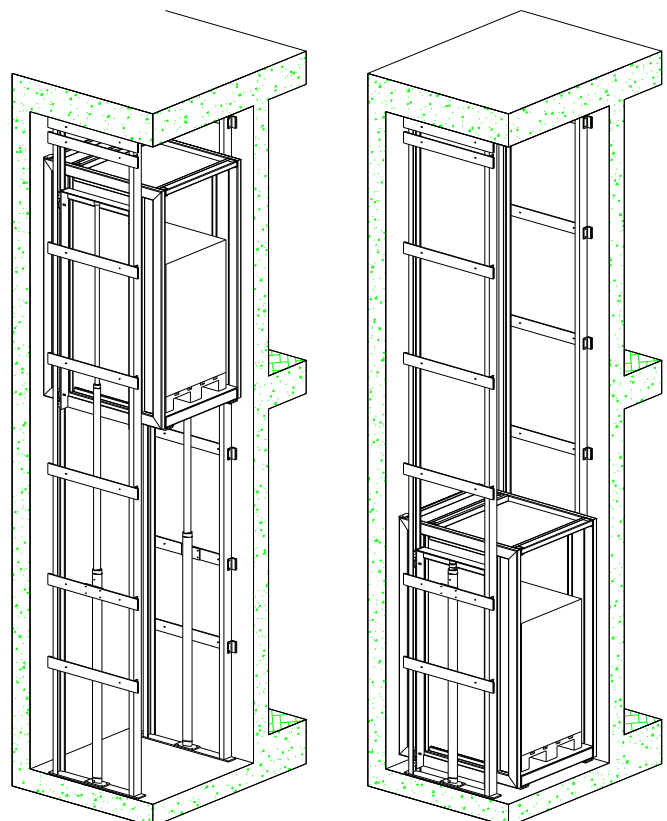
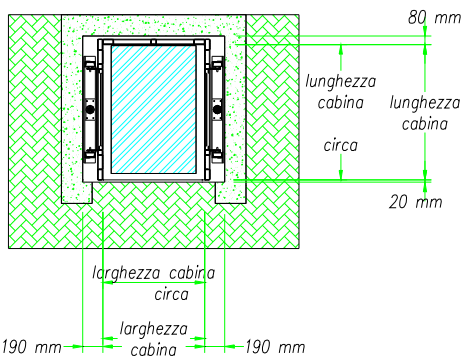
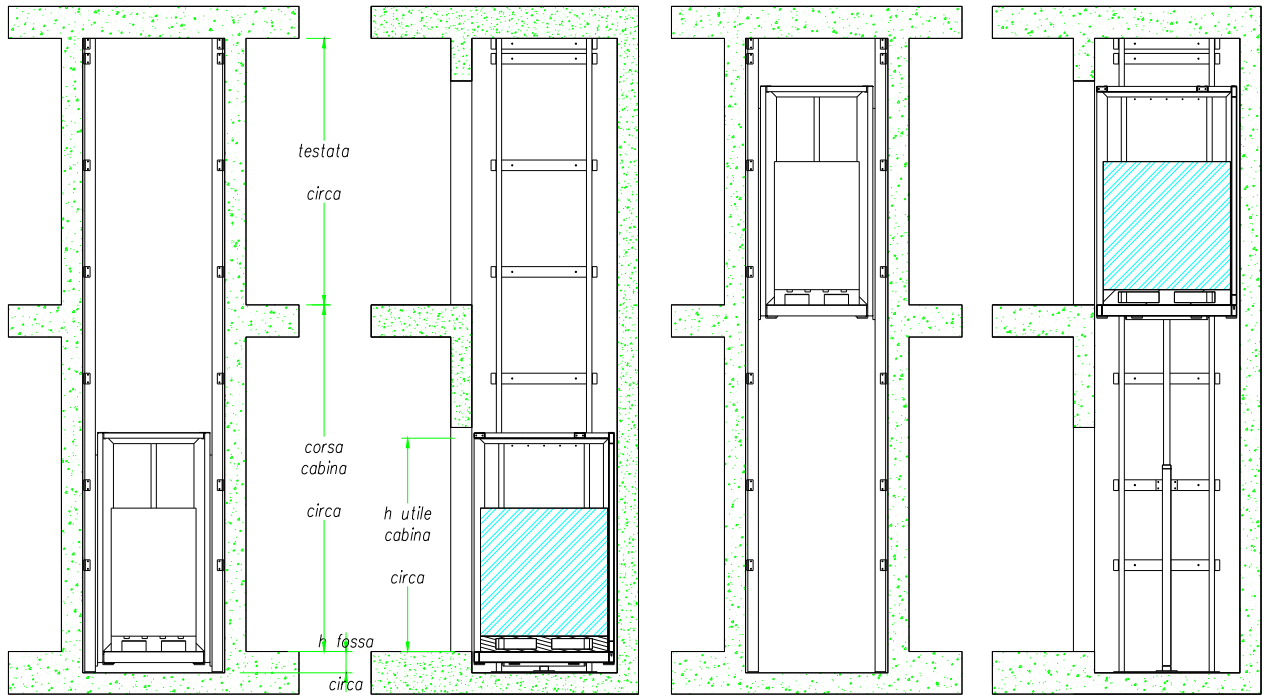

portata utile Kg.

Cantiere di:		Applicazione:				
Via:		Accessori:				
Cliente:		Agente/Tecnico:				
Contatti:		Note:				
 70123 BARI - ITALY Zona artigianale ASI Lotto 79 Tel.: +39 080 5367230 Fax: +39 080 5368740	Disegnato da	Approvato da	Note	cimat gener	Finitura	Scala
	DISEGNATORE	APPROVATO_DA	NOTE	CIM_GEN	FINITURA	SCALA
Titolo Montacarichi a spinta diretta doppio montante singolo accesso			Committente/Commessa XXXXXXXX	TOLL - GEN TOLL - GEN		TRATTAMENTO TRATTAMENTO
Progettato da	Nome file	Resp. Commessa	Data	Nr. Disegno	Edizione/Mod	Foglio/Tav.
PROGETTATO_DA	NOMEFILE	RESP_COMMESSA	DATA	NR_DIS.	EDIZIONE	FOGLIO

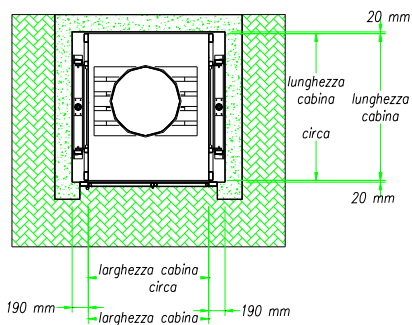
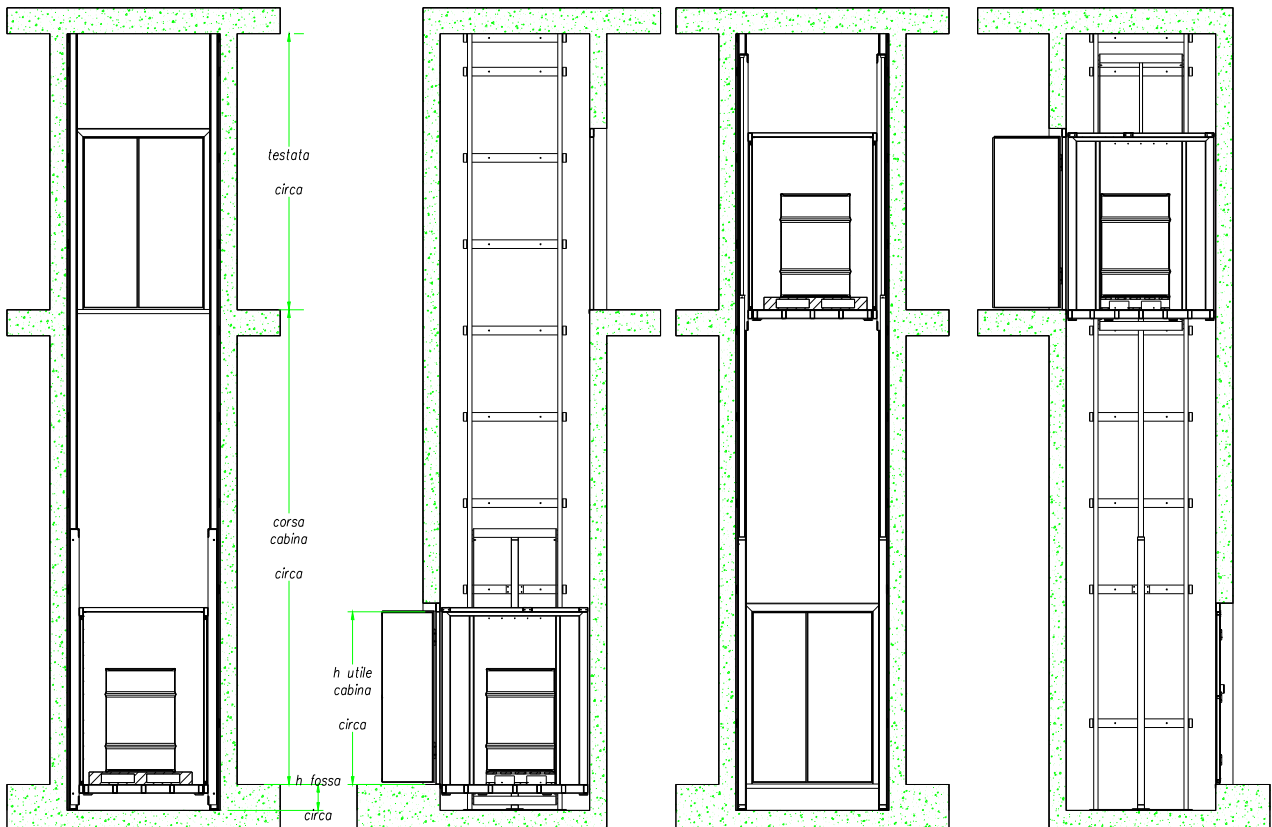

# MONTACARICHI A SPINTA DIRETTA DOPPIO MONTANTE ACCESSI OPPOSTI

Il presente disegno è di proprietà ATMEC che ne vieta la riproduzione e cessione a terzi a termine di legge.

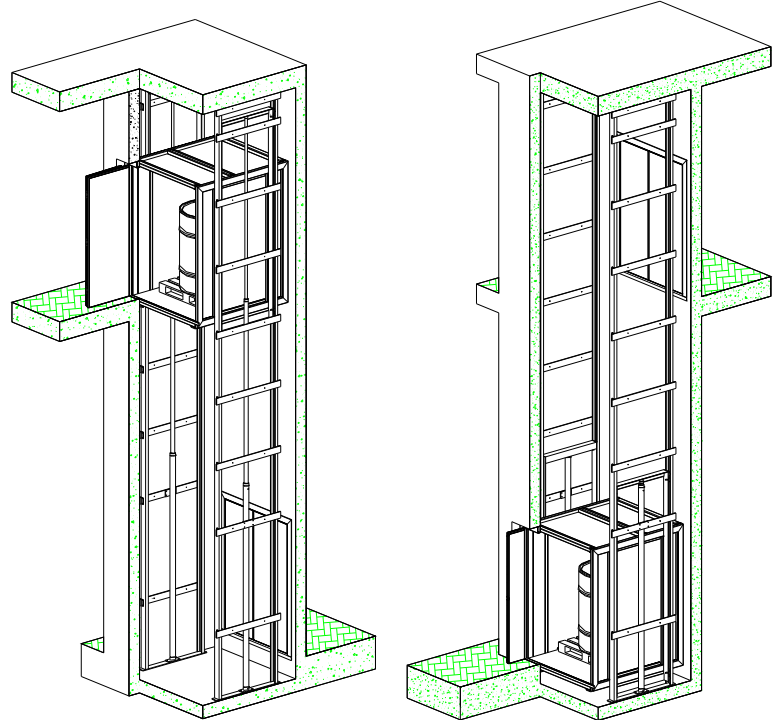

portata utile Kg.



Cantiere di:		Applicazione:				
Via:		Accessori:				
Cliente:		Agente/Tecnico:				
Contatti:		Note:				
 70123 BARI - ITALY Zona artigianale ASI Lotto 79 Tel.: +39 080 5367230 Fax: +39 080 5368740	Disegnato da	Approvato da	Note	ciml gener.	Finitura	Scala
	DISEGNATORE	APPROVATO_DA	NOTE	CIM_GEN	FINITURA	SCALA
Titolo Montacarichi a spinta diretta doppio montante accessi opposti			Committente/Connessa XXXXXXX	 TOLL.-GEN. TOLL.-GEN.		TRATTAMENTO TRATTAMENTO
Progettato da	Nome file	Resp. Commessa	Data	Nr. Disegno	Edizione/Mod	Foglio/Tav.
PROGETTATO_DA	NOMEFILE	RESP._COMMESSA	DATA	NR._DIS.	EDIZIONE	FOGLIO

# MONTACARICHI DOPPIO MONTANTE CON PISTONI A TRIPLO SFILO

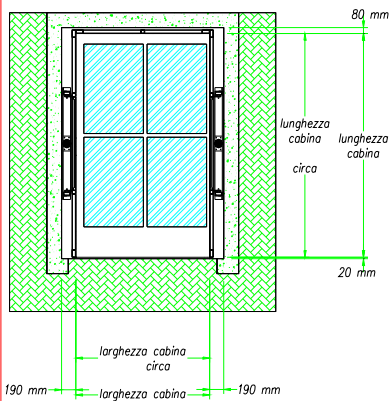
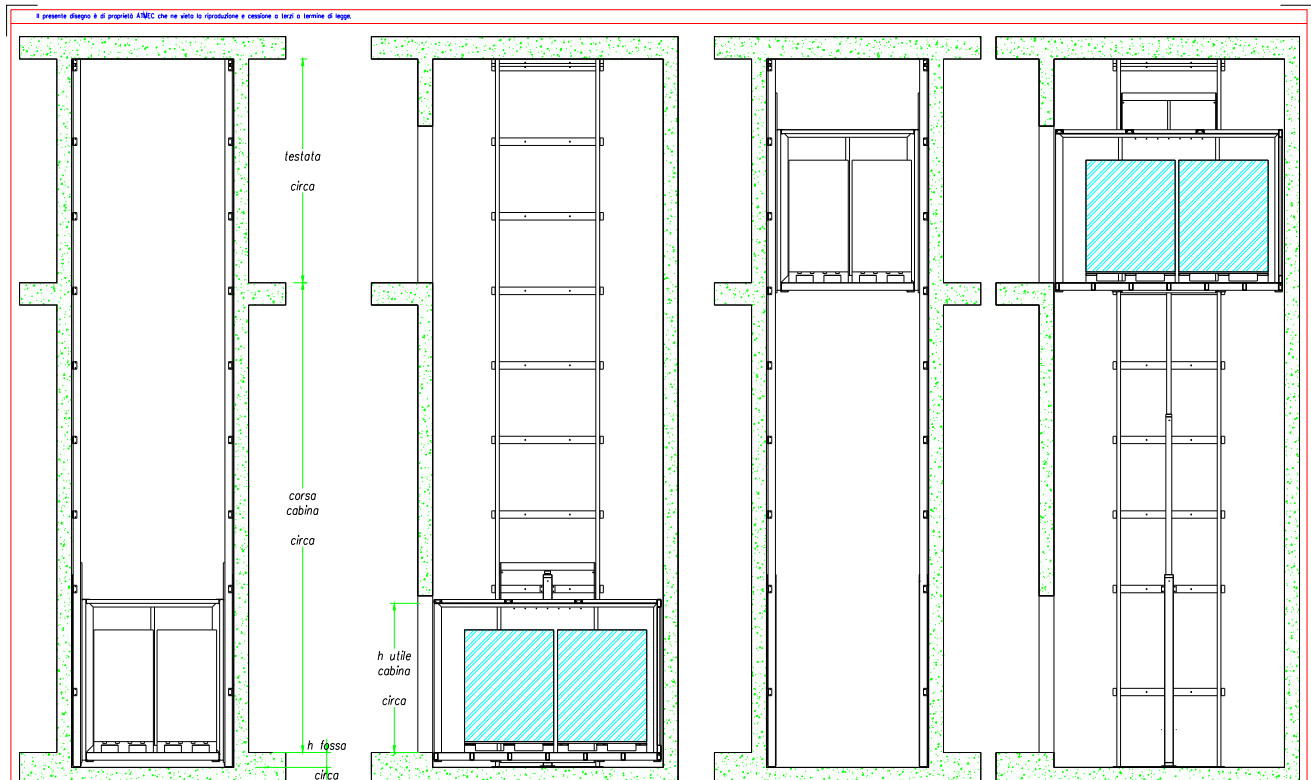

portata utile Kg.

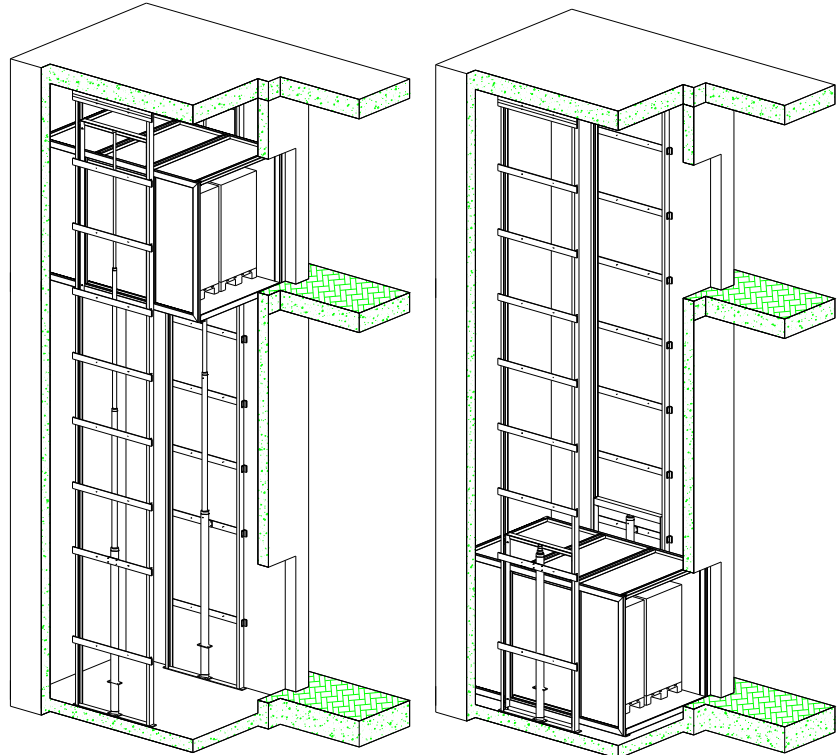

Cantiere di:		Applicazione:				
Via:		Accessori:				
Cliente:		Agente/Tecnico:				
Contatti:		Note:				
 70123 BARI - ITALY Zona artigianale ASI Lotto 79 Tel: +39 080 5367230 Fax: +39 080 5368740	Disegnato da	Approvato da	Note	cmal gener	Finitura	Scala
	DISEGNATORE	APPROVATO_DA	NOTE	CIM_GEN	FINITURA	SCALA
Titolo		Commitente/Commessa		TOLL - GEN TRATTAMENTO TOLL - GEN TRATTAMENTO		
Montacarichi a spinta diretta doppio montante singolo accesso triplo sfilo		XXXXXXX				
Progettato da	Nome file	Resp. Commessa	Data	Nr. Disegno	Edizione/Mod	Foglio/Tav
PROGETTATO_DA	NOMEFILE	RESP._COMMESSA	DATA	NR_DIS.	EDIZIONE	FOGLIO

# MONTACARICHI A SPINTA DIRETTA

## DOPPIO MONTANTE GROSSA PORTATA

Il presente disegno è di proprietà ANMEC che ne vieta la riproduzione e l'uso a terzi a termini di legge.

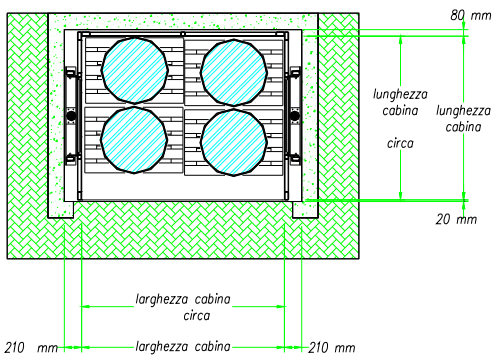
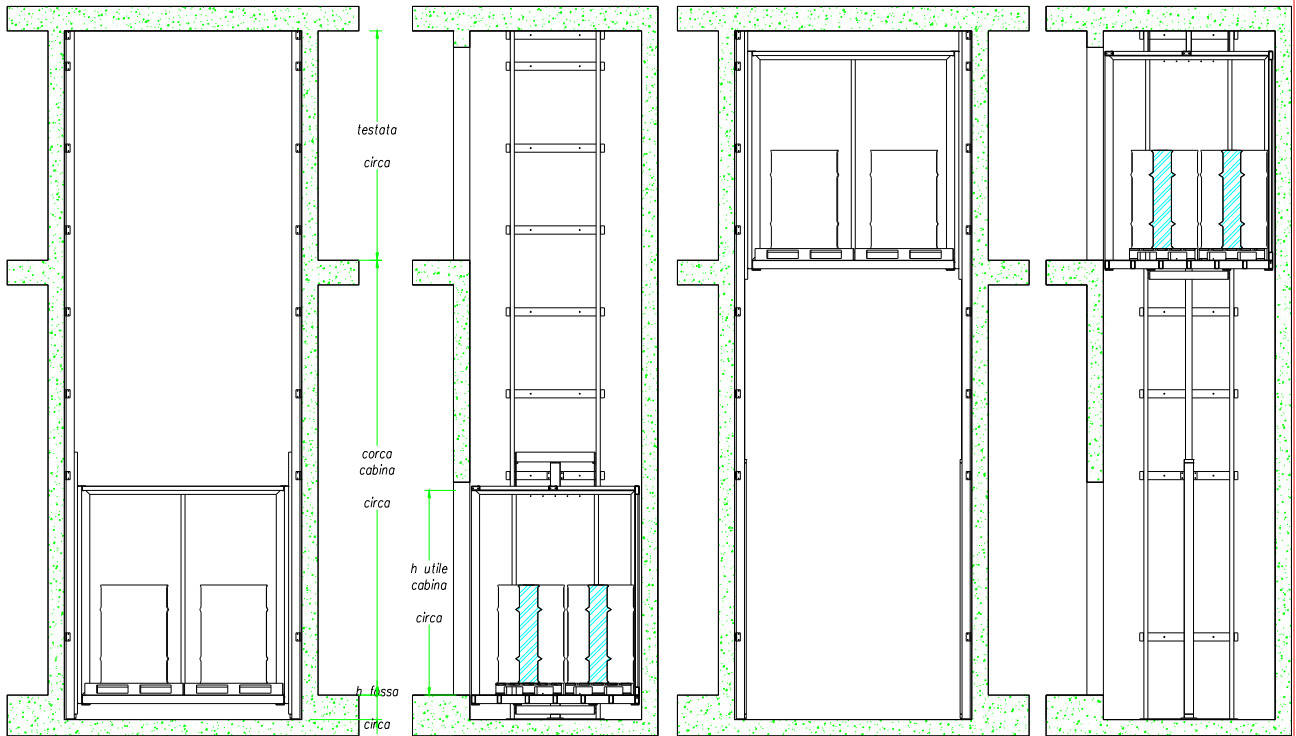

portata utile Kg.

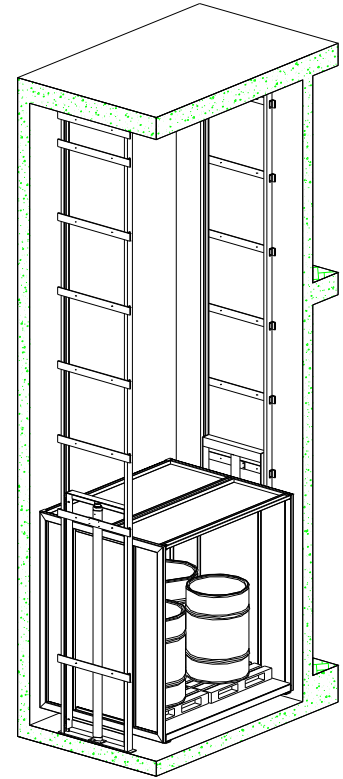
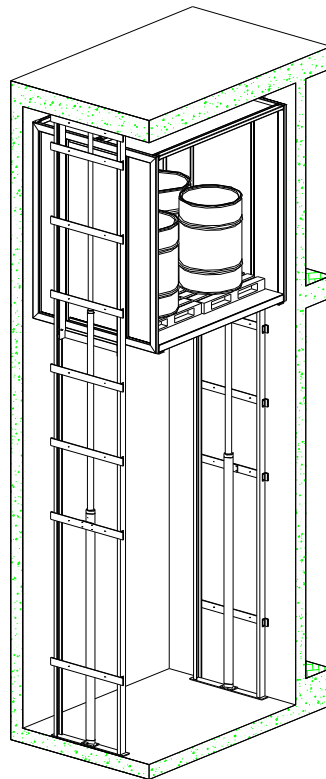

Cantiere di:		Applicazione:				
Via:		Accessori:				
Cliente:		Agente/Tecnico:				
Contatti:		Note:				
 70123 BARI - ITALY Zona artigianale ASI Lotto 79 Tel.: +39 080 5367230 Fax: +39 080 5368740	Disegnato da DISEGNATORE	Approvato da APPROVATO_DA	Note NOTE	cmal gener CM_GEN	Finitura FINITURA	Scala SCALA
	Titolo Montacarichi a spinta diretta doppio montante singolo accesso grossa portata		Commitente/Commessa XXXXXXXX			TOLL - GEN TOLL - GEN
Progettato da PROGETTATO_DA	Nome file NOWEFILE	Resp. Commessa RESP_COMMESSA	Data DATA	Nr. Disegno NR_DIS.	Edizione/Mod EDIZIONE	Foglio/Tav FOGLIO





**SISTEMI DI SOLLEVAMENTO**

**di FRANCESCO DIFINO**

ATMEC di Francesco Difino

Zona artigianale ASI Bari-Modugno lotto 79

Via dei Tornitori 3 - 70123 Bari

Tel. +39 080 5367230

Fax +39 080 5368740

Reg.Ditte 166180

E-mail [Info@atmec.it](mailto:Info@atmec.it)

internet [www.atmec.it](http://www.atmec.it)

C.F. DFN FNC 54P02 F923P

Partita IVA 01020390728

BNL ABI 1005-8 CAB 41590-1 CC 535 CIN Q